

Deblister Machine  
バラし錠ずシリーズ  
Barashi jozu

3列PTPシート対応で  
業務効率を加速する

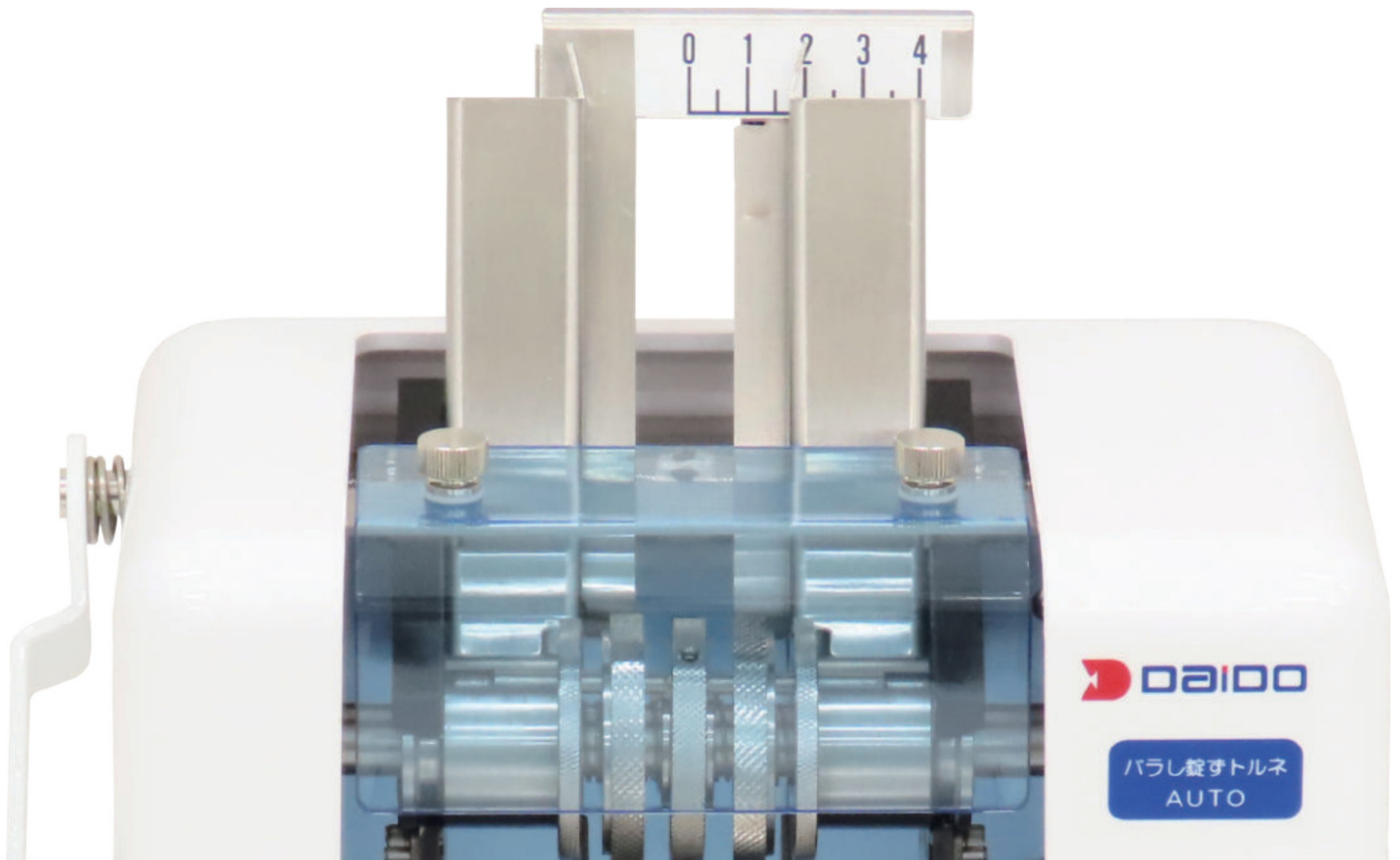



**New** バラし錠すトルネAUTO(電動モデル) HT3-6001

バラし錠すトルネ(手動モデル) HT3-5001

**特許**

全機種3列シート対応

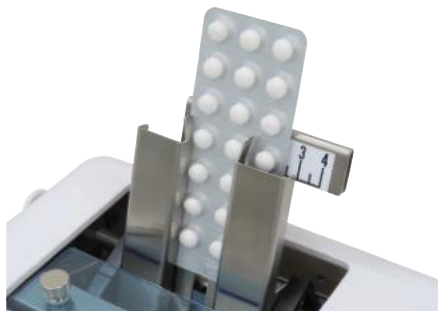
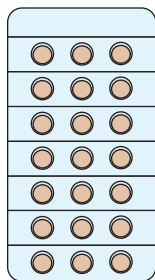

3列シートも2回機械を通すことで3列シートの対応可能です。

2列同時取り出し対応

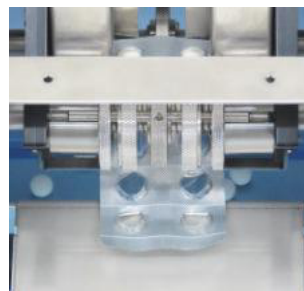
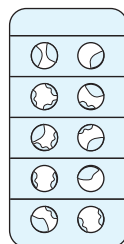

ローラー巻き込み式で2列の錠剤を取り出すことが可能です。

錠剤・カプセル対応

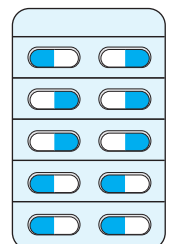
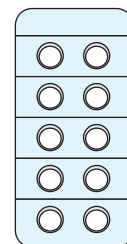

錠剤もカプセルも対応可能で  
錠剤 厚さ 2.3mm ~ 6mm  
カプセル 0号~4号

※PTPシートの幅や錠剤/カプセルの種類によっては一部取り出しにくい物や碎けやすい物があります。

# バラし錠ずシリーズは お薬を取り出すスピード別に



## 3 列対応 3 タイプ



バラし錠ずトルネ  
使い方動画



バラし錠ず  
使い方動画

### 1 バラし錠ずトルネAUTO

お薬取出スピード目安 100錠 取出時間 23秒



- ① PTPシート幅調整
- ② PTPシート送りは電動AUTOで送ります

手バラし  
バラし錠ずトルネAUTO

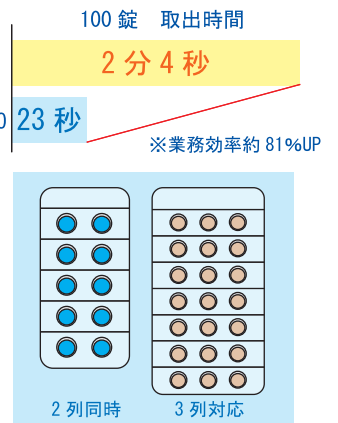

### 2 バラし錠ずトルネ

お薬取出スピード目安 100錠 取出時間 45秒

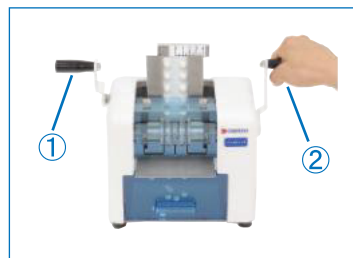

- ① PTPシート幅調整
- ② PTPシート送りは手動ハンドル回し

手バラし  
バラし錠ずトルネ

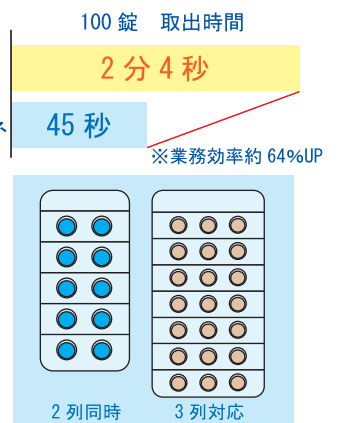

### 3 バラし錠ず

お薬取出スピード目安 100錠 取出時間 1分8秒

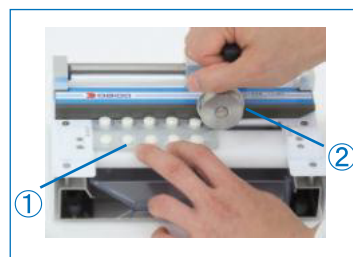

- ① PTPシート固定
- ② 手動ローラースライド

手バラし  
バラし錠ず

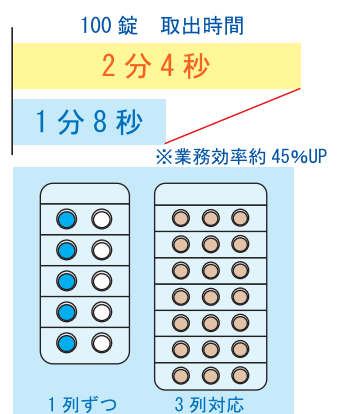

※お薬取出スピードについては、大同化工調べ参考数値です。  
PTPシートや錠剤の種類によって異なる場合がございます。

電動らくらく業務効率加速モデル

手動2列同時取り出しモデル

手動1列ずつ取り出しモデル

タイプ / 外観



商品名	バラし錠ずトルネ AUTO	バラし錠ずトルネ	バラし錠ず
型番	HT3-6001	HT3-5001	HT-4001
対応シート	2列・3列シート	2列・3列シート	2列・3列シート
取出方式1	2列同時・3列対応	2列同時・3列対応	1列ずつ・3列対応
取出方式2	電動ローラー巻き込み式	手動ローラー巻き込み式	手動ローラー押し出し式
電源	AC100V 50/60Hz	—	—
消費電力	最大 24W	—	—
サイズ (mm)	W:291×D:185×H:324	W:364×D:185×H:255	W:214×D:132×H:137
重量	6.5kg	3.8kg	1.6kg
価格	278,000円 (税別) 305,800円 (税込)	160,000円 (税別) 176,000円 (税込)	68,000円 (税別) 74,800円 (税込)

サイズ

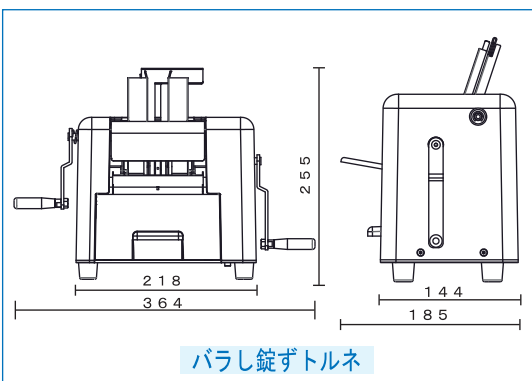
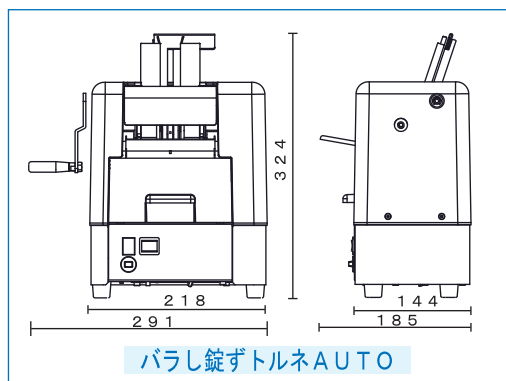

付属品

バラし錠ず  
受皿ケース



型番 HT3-K5

対応機種  
バラし錠ずトルネAUTO

価格 2,500円 (税別)  
2,750円 (税込)



型番 HT-C4

対応機種  
バラし錠ず

価格 2,000円 (税別)  
2,200円 (税込)

お薬取出器 トリダスシリーズ

トリダスPRO

型番 T0-100



トリダスPRO  
使い方動画

価格 3,800円 (税別)  
4,180円 (税込)

錠剤でもカプセルでも対応可能



分包機のマスに直撒き



スピーディー  
便利

片手でセット、片手で押し出し、簡単に取り出す

トリダス

型番 TOP-001-G



トリダス  
使い方動画

価格 1,580円 (税別)  
1,738円 (税込)

患者様用の自助具として!

薬局様の業務用として!



置いて トリダス



持って トリダス

daido 大同化工株式会社

本社 / 〒570-0002 大阪府守口市佐太中町4丁目19番15号  
TEL (06) 6901-1855 (代表) FAX (06) 6901-1910  
東京 / 〒144-0052 東京都大田区蒲田3丁目23番8号 蒲田ビル10階  
TEL (03) 6428-7631 FAX (03) 6428-7632  
九州 / 〒812-0014 福岡市博多区比恵町2番28-102号  
TEL (092) 292-7188 FAX (092) 292-7198

お問い合わせe-mail info@daiido-kako.com

大同化工株式会社 調剤便利グッズ で 検索  
調剤便利グッズ  
ホームページ <https://www.daiido-kako.com/>



ホームページQRコード

お問い合わせは